

0583 Mashiko 500

Sanova

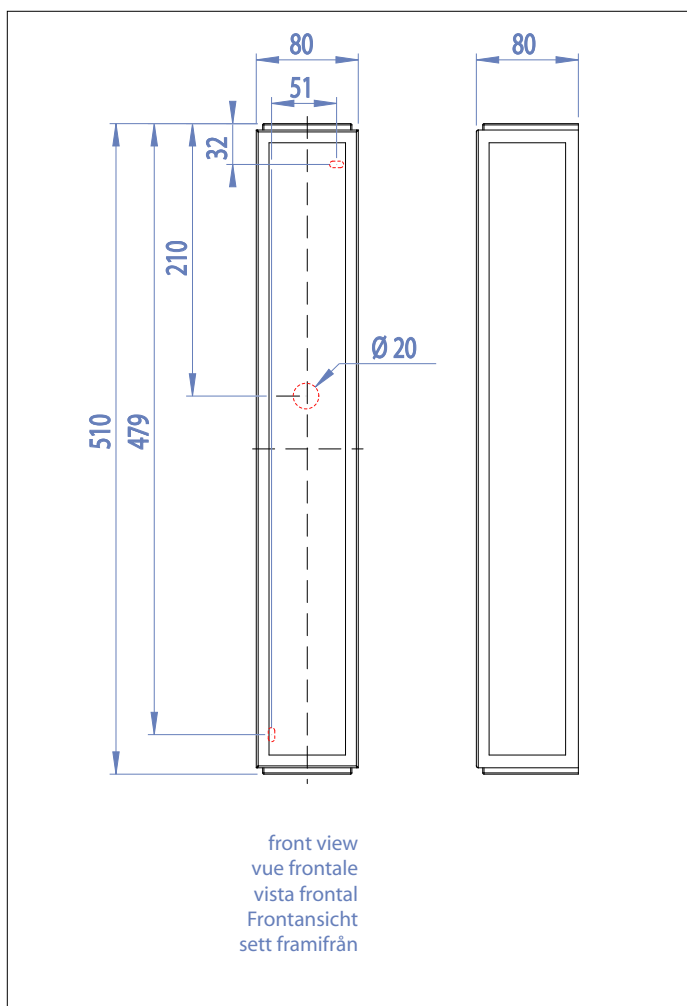

1 x 36w 2G11		ingår ej
-----------------	--	----------

Zon	2	3
-----	----------	----------

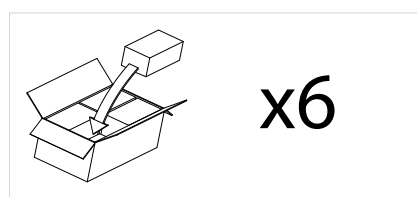
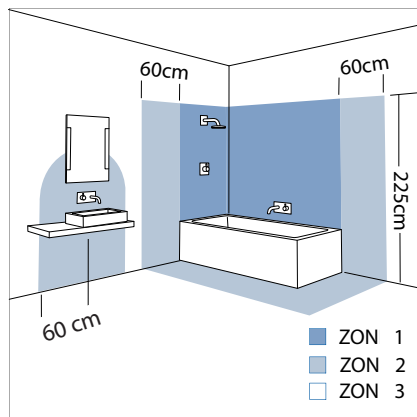



Wennerbergsvägen 51
SE-531 33 Lidköping

Tel: +46 (0)510-48 58 90
Fax: +46(0)510-48 58 99
info@sanova.se
www.sanova.se





AB	antique brass / antik mässing
BA	brushed aluminium / borstad aluminium
Bk	black / svart
BN	brushed nickel / borstad nickel
Br	bronze / brons
C	ceramic / keramik
CG	clear glass / glas
Fr	frosted / frostat
Mi	mirror finish / spegelglans yta
NB	natural brass / naturlig mässing
O	oak finish / ek
PA	polished aluminium / polerad aluminium
PC	polished chrome / polerad krom
PN	polished nickel / polerad nickel
PS	painted silver / silverfärgad
SC	satin chrome / satin krom
G	gold / guld
SS	stainless steel / rostfri
W	walnut / valnöt
Wh	white / vit
WG	white glass / vitt glas
MN	matt nickel / matt nickel
BG	black glass / svart glas
P	plaster / gips
B	beige

 touch dimmer / dimmer

 with on/off switch / med strömbrytare

 no on/off switch or pull cord / utan strömbrytare

 class 1 / klass 1

 class 2 / klass 2

 class 3 / klass 3

 cut out size / diam för hålltagning

 glass component / glaskomponenter

 synthetic component / syntetiska komponenter

 luminaire suitable for direct mounting on normally flammable surfaces / armaturen lämpar sig för direkt montering på normalt brännbara ytor

 luminaire suitable only for mounting on non-flammable surfaces / armatur passar endast för montering på icke brännbart underlag

 dimmable / dimbara

 magnification / förstoring

 fire rated / brandklassade

 low energy light source / lågljus energikälla

IP-klasser

Elektriska artiklar märks med en IP-klass för att ange både graden av skydd mot åtkomst av strömförande delar och hur vatten- och dammtät den är.

En elartikel märkt med IP 44 är (första siffran:) petskyddad mot föremål som överstiger 1 mm i diameter, (andra siffran:) tål strilande vatten från alla vinklar.

Första siffran:

0 Inget skydd.

1 Petskyddad mot föremål större än 50 mm.

2 Petskyddad mot föremål större än 12 mm.

3 Petskyddad mot föremål större än 2,5 mm.

4 Petskyddad mot föremål större än 1 mm.

5 Dammskyddad.

6 Dammtät.

Belysning för installation i de flesta delar av badrummet brukar vara klassade IP44 och högre.

Viktigt!

Elinstallationer skall utföras av behörig elektriker.

Andra siffran:

0 Inget skydd.

1 Skyddad mot droppande vatten.

2 Skyddad mot droppande vatten.

Apparaten får ej luta mer än max 15° från normalvinkeln.

3 Skyddad mot strilande vatten. Max vinkel 60°.

4 Skyddad mot strilande vatten från alla vinklar.

5 Skyddad mot spolande vatten från munstycke.

6 Skyddad mot kraftig överspolning av vatten. (munstycke, sjö o.s.v.)

7 Kan nedsänkas tillfälligt i vatten utan att ta skada.

8 Lämpad för långvarig nedsänkning i vatten.

